

EDIÇÃO 4 - ANO 4 - MAR/2024

PORTFOLIO 2023

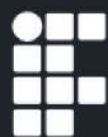

INSTITUTO FEDERAL
Rio Grande do Norte

Campus
Natal - Zona Norte

Acesse nossas redes sociais





Equipe gestora

» **Direção Geral**

Edmilson Barbalho Campos Neto

» **Diretoria Acadêmica**

Fabília Abrantes Figueiredo da Rocha

» **Diretoria de Administração**

Abinoam Soares da Silva (até 31/01/2023)

Lanúzia Tércia Freire de Sá (a partir de 01/02/2023)

» **Chefia de Gabinete**

Andréa Karla Lima Duarte de Carvalho

» **Coordenadoria de Comunicação Social e Eventos**

Neiryvan Maciel da Cruz

» **Coordenação de Gestão de Tecnologia da Informação**

Jefferson Xavier do Nascimento

» **Coordenação de Gestão de Pessoas**

Lanúzia Tércia Freire de Sá (até 30/01/ 2023)

Niwerton Bezerra Mota (a partir de 31/03/2023)

» **Coordenação de Apoio acadêmico**

Niwerton Bezerra Mota (até 31/03/2023)

David Emmanuel Barbosa Gomes (a partir de 19/04/2023)

» **Coordenação de Pesquisa e Inovação**

Miguel Fernandes Kolodiuk (até 19/03/2023)

Arthur Salgado de Medeiros (a partir de 20/03/2023)

» **Coordenação de Extensão**

Denise Cristina Momo (até 27/03/2023)

Keila Cruz Moreira (a partir de 28/03/2023)

» **Coordenação de Atividades Estudantis**

Jullyana Marion Medeiros de Oliveira



Equipe editorial

Edmilson Barbalho Campos Neto - **Editor**

Fabrcia Abrantes Figueiredo da Rocha - **Editora**

Sandra Cristinne Xavier da Câmara - **Revisão Linguística**

Lázaro Tiago Axiole de Souza - **Estagiário de Assessoria em Marketing (Designer, produção de conteúdo, criação, edição e redator do Portfólio)**

Extensionistas

Lázaro Tiago Axiole de Souza - **Estagiário de Assessoria em Marketing (Designer, produção de conteúdo, criação, edição e redator do Portfólio)**

Neiryvan Maciel da Cruz, Lázaro Tiago Axiole de Souza, Edmilson Barbalho Campos Neto - **Curadoria de imagens**

Ficha Catalográfica:

Portfólio Institucional – Vol. 4, n. 4 (2023) – Natal: IFRN-Campus Natal-Zona Norte, 2023. Anual.

4. Portfólio Institucional - Periódicos ...



Endereço

R. Brusque, 2926 - Potengi, Natal - RN, 59112-490

E-mail: gabin.zn@ifrn.edu.br

OS AUTORES SÃO RESPONSÁVEIS PELA APRESENTAÇÃO DOS FATOS

Instituto Federal do Rio Grande do Norte, Campus Natal-Zona Norte



Comprometidos em fazer a diferença!

”



MISSÃO

Prover uma formação humana, científica e profissional para os estudantes

”



VISÃO

Consolidar-se como uma instituição de referência nacional na oferta de educação técnica, tecnológica, profissional e científica, colaborando para a sustentabilidade social

”



VALORES

Gestão democrática, educação de excelência, transparência, autonomia, respeito e responsabilidade social e ambiental



O *Campus* Natal-Zona Norte busca educar no âmbito científico, técnico e humanístico, visando à formação integral do profissional-cidadão crítico-reflexivo, competente técnica e eticamente atuante no mercado de trabalho.



Quem somos?

O *Campus* Natal-Zona Norte faz parte dos 22 campi do IFRN, incluindo duas unidades avançadas. Inaugurado em 2007 no conjunto Santa Catarina, bairro Potengi, é reconhecido pela excelência como instituição pública de ensino.

Atendendo a uma região com mais de 370 mil habitantes, estamos orgulhosos de apresentar a 4ª edição do nosso portfólio, destacando os investimentos e indicadores do Relatório de Gestão de 2023, evidenciando nosso compromisso com a qualidade educacional e desenvolvimento local da região ao longo do exercício.

VALE RESSALTAR

Ao final do ano de 2023, o *Campus* Natal-Zona Norte contava com:

- 42 (quarenta e dois) servidores técnicos administrativos;**
- 67 (sessenta e sete) servidores docentes efetivos;**
- 06 (seis) docentes substitutos;**
- 642 (seiscentas e quarenta e duas) matrículas continuadas regulares;**
- 1622 (mil seiscentas e vinte e duas) matrículas atendidas em 2023;**
- 196 (cento e noventa e seis) alunos matriculados em cursos FIC;**
- 05 (cinco) estagiários de nível superior.**



ÍNDICE

- 07-24 Resultados das ações do Campus
- 25-53 Ensino, Pesquisa e Extensão
- 54-67 Comunicação Social e Eventos
- 68-72 Qualidade de Vida
- 73-75 Sustentabilidade Ambiental
- 76-85 Assistência Estudantil
- 86-101 Investimentos





Acesse nossas redes sociais



RESULTADOS E AÇÕES DO CAMPUS





Cada decisão e cada esforço refletem resultados positivos. Nossa gestão trabalha incansavelmente para alcançar metas e elevar a excelência acadêmica.





VISÃO GERAL E ORGANIZACIONAL

Cursos Técnicos Integrados Regulares

OFERTA DE CURSOS



COMÉRCIO



ELETRÔNICA

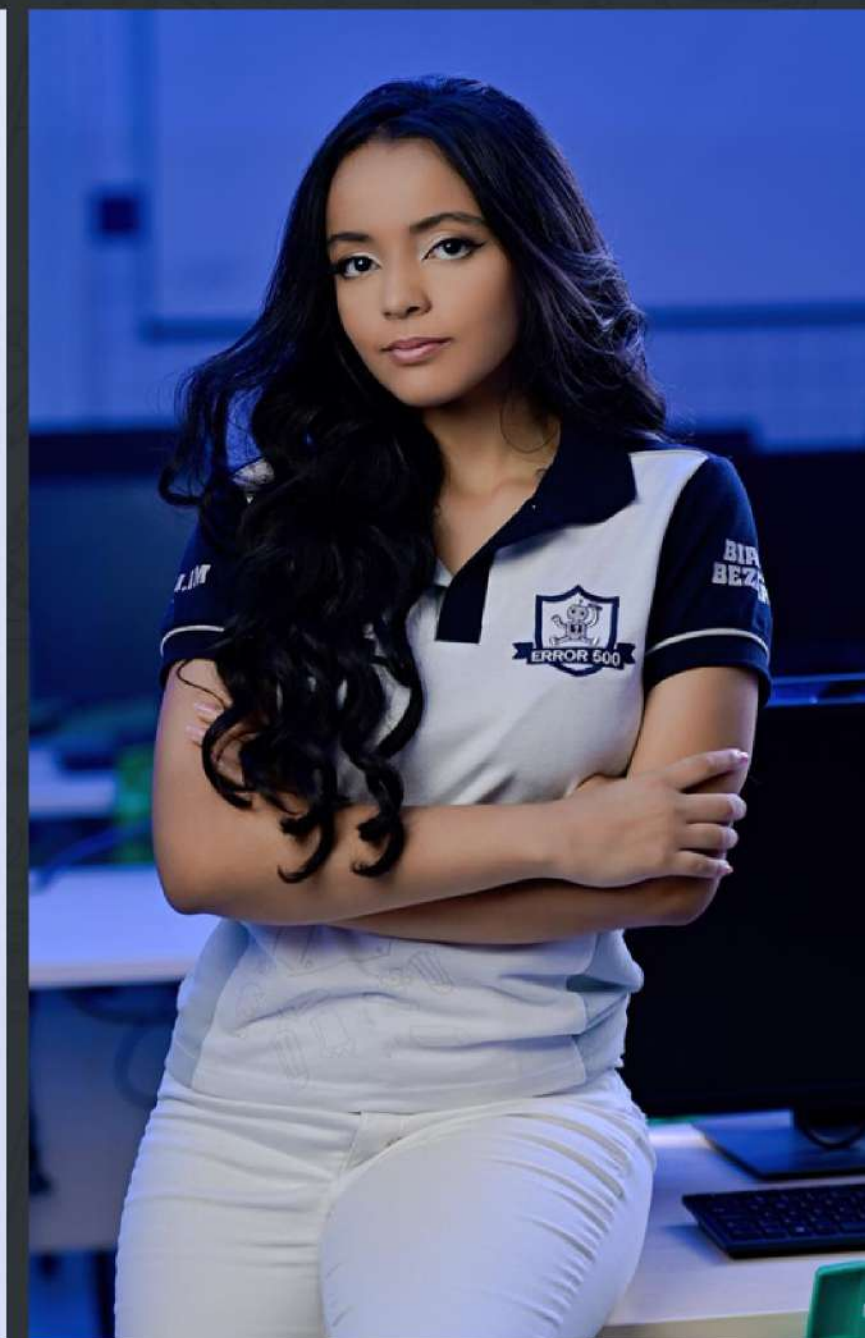

INFORMÁTICA PARA INTERNET



TECNOLOGIA EM MARKETING

Curso Superior de Tecnologia



ESPECIALIZAÇÃO EM ENSINO

Curso de Pós - Graduação



MANUTENÇÃO E SUPORTE EM INFORMÁTICA

Curso Técnico Subsequente



LICENCIATURA EM INFORMÁTICA

Curso Superior de Licenciatura



VISÃO GERAL E ORGANIZACIONAL

Ensino médio técnico integrado EJA e ProEJA FIC

OFERTA DE CURSOS



Cursos Técnicos Integrados na Modalidade
Educação de Jovens e Adultos (EJA)

Presencial

Presencial



COMÉRCIO EJA



ARTESÃ EM BORDADO A MÃO



**CURSO DE OPERADOR DE
COMPUTADOR**



VISÃO GERAL E ORGANIZACIONAL

O Campus Natal-Zona Norte está situado na maior zona administrativa de Natal, com população estimada em:

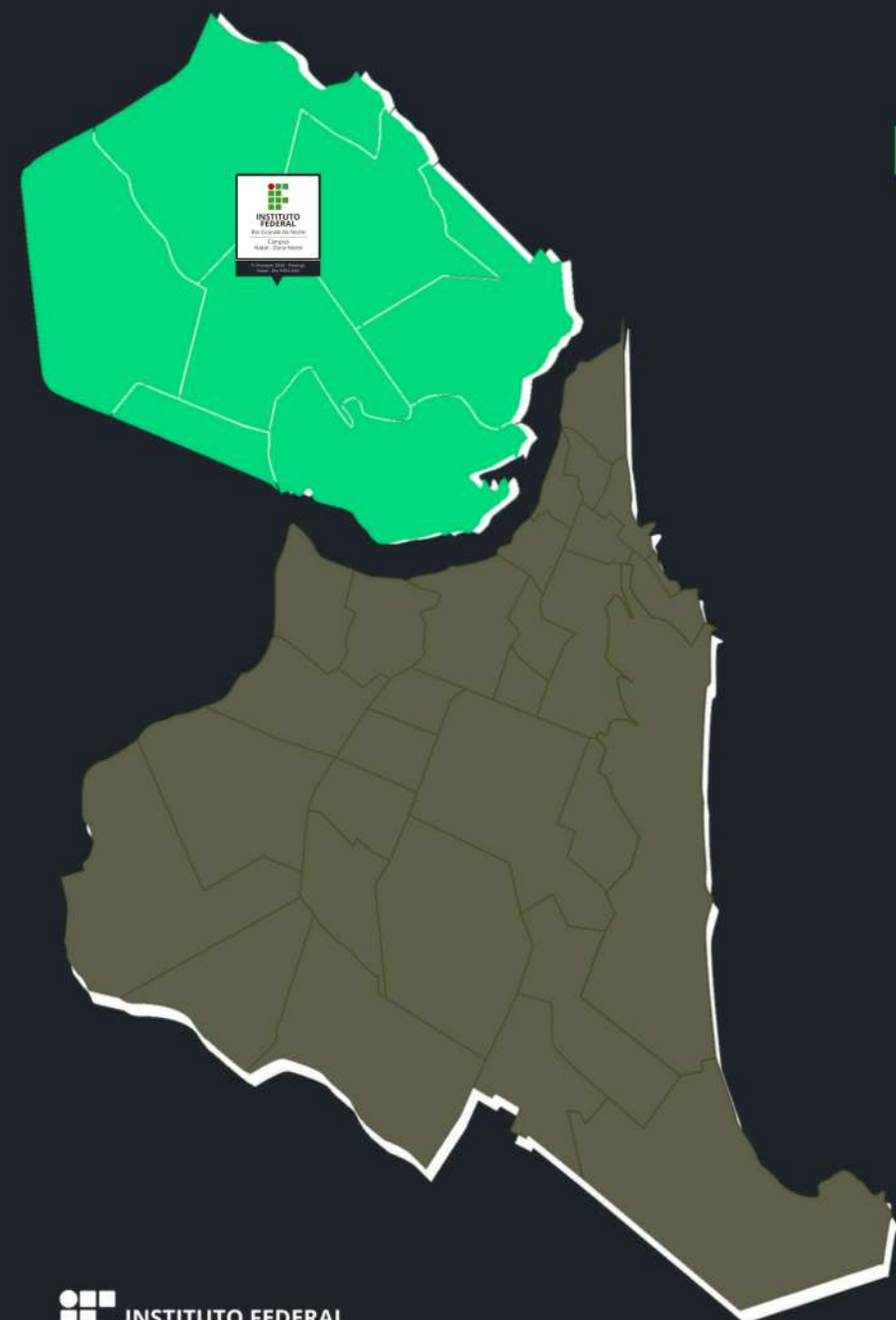

INSTITUTO FEDERAL
Rio Grande do Norte
Campus Natal - Zona Norte

+370 Mil

Habitantes



E conta com:

- 42 Servidores técnicos administrativos
- 67 Servidores docentes efetivos
- 06 Docentes substitutos
- 05 Estagiários



Rio Grande do Norte

Atendimento:

+40

Municípios
atendidos, distribuídos entre
10 estados:

RN - AL - BA - CE - PB - PE - RJ - SC - SE - SP

Ao final do ano de 2023, o Campus Natal - Zona Norte contava com:

+ 640

**MATRÍCULAS
REGULARES**

+ 1616

**MATRÍCULAS
ATENDIDAS EM 2023**

+190

**ALUNOS MATRICULADOS
EM CURSOS FIC**

Aproveite para conhecer

nossos cursos!





RESULTADOS DO CAMPUS

Execução financeira dos projetos estratégicos



O ano letivo de 2023 ainda apresenta divergência entre o calendário civil e o acadêmico, repercutindo nos indicadores de permanência e êxito dos alunos, uma vez que o ano civil concentrou o término do semestre 2022.2 em fevereiro, bem como o término de 2023.2 apenas aconteceu em janeiro de 2024.

Dessa forma, é oportuno destacar que temos **as seguintes expectativas de conclusão de curso:**

Índice de eficiência da Instituição

106,49%

Meta 2023
67,80%

Resultado 2023
72,20%

- 18 alunos dos cursos de graduação (tecnológica e licenciatura);
- 102 alunos dos cursos técnicos integrados regulares;
- 10 alunos do curso subsequente;
- 8 alunos do curso técnico integrado EJA;
- 36 alunos do curso FIC PROEJA EPT; e
- 26 alunas do curso FIC (Mulheres Mil).

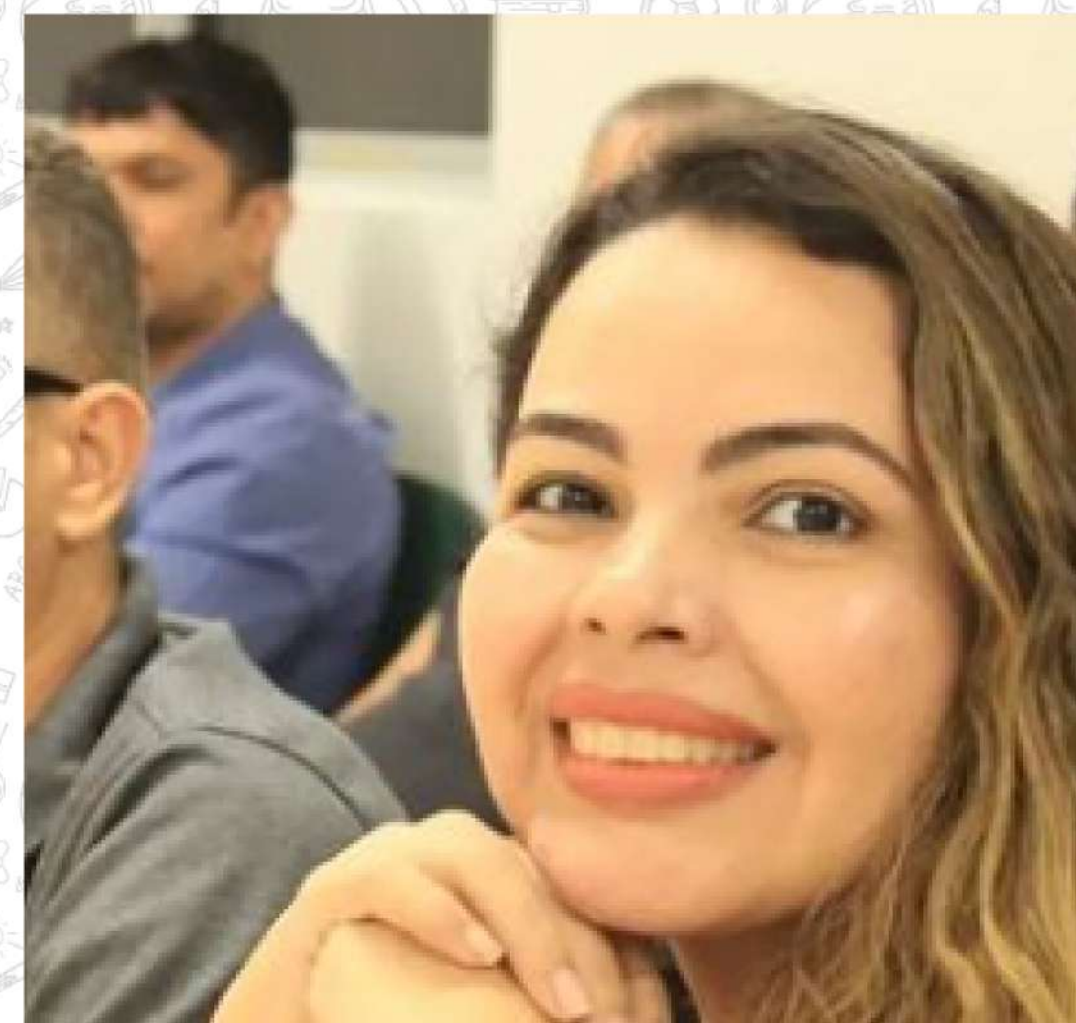
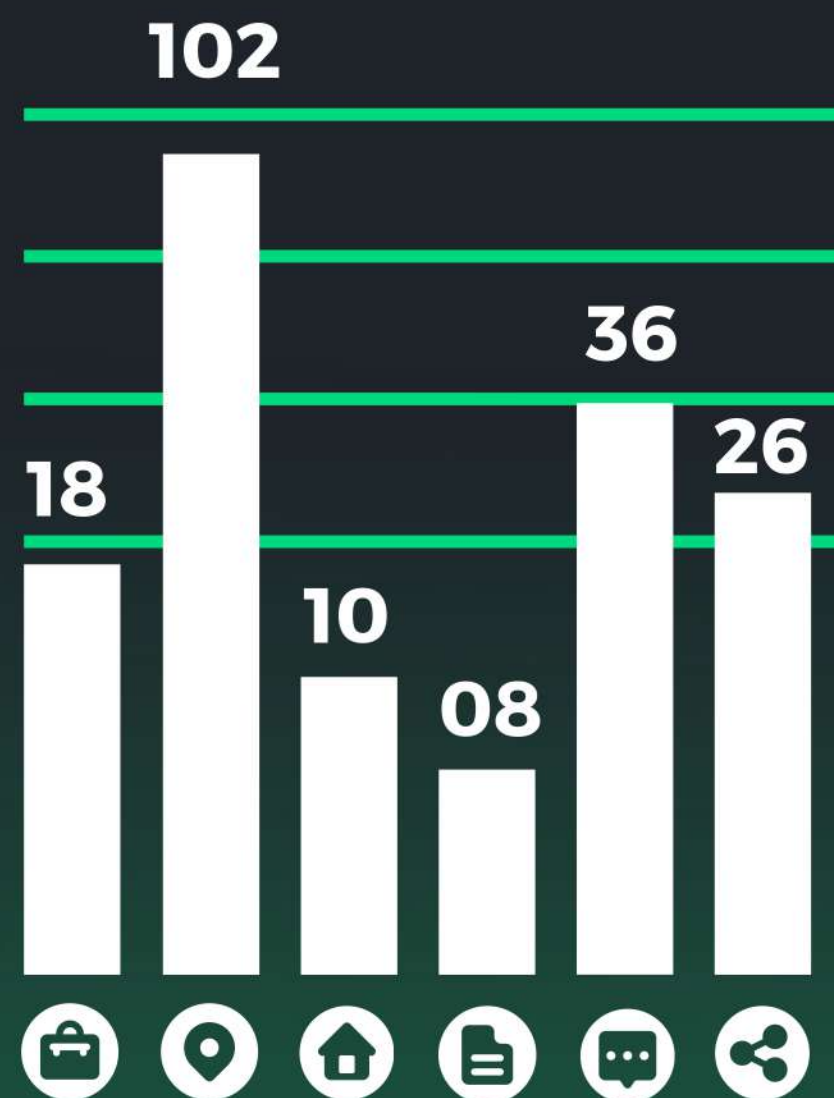



RESULTADOS DA GESTÃO

Execução financeira dos projetos estratégicos



Ações da Assistência Estudantil

Empenhado:
R\$ 417.852,86

Para o desenvolvimento dos nossos alunos



Otimização dos gastos com contratos continuados

Empenhado:
R\$ 1.582.981,00

Para o crescimento do Campus



Planos Diretores de Infraestrutura do IFRN - PDInfra

Empenhado:
R\$ 872.376,23

Para expansão de novas áreas e modalidades



RESULTADOS DO CAMPUS

Execução financeira dos projetos estratégicos



Contratação de estagiários

Empenhado:
R\$ 60.645,76



Rotinas do Ensino

Empenhado:
R\$ 422.139,08



Gratificação por Encargos de Cursos e Concursos

Empenhado:
R\$ 34.268,40



RESULTADOS DO CAMPUS

Análise de desempenho dos objetivos estratégicos

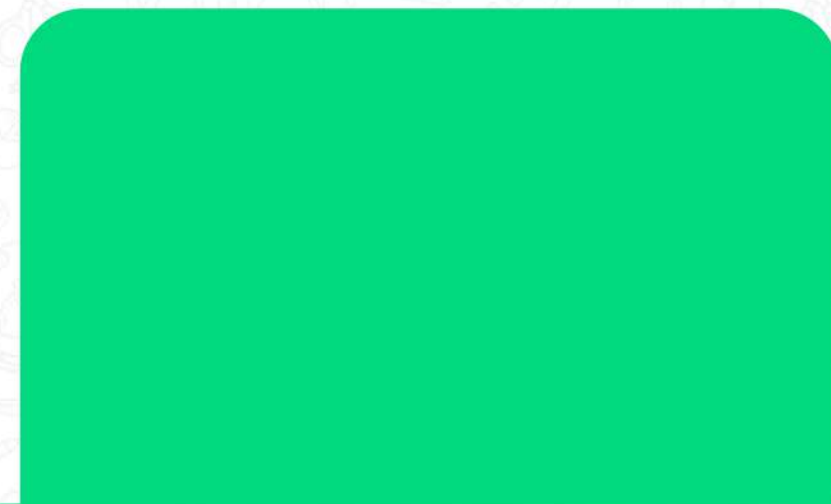

Índice de permanência e êxito 2023

+90%

Meta estabelecida

além da atuação de **17 alunos bolsistas**





EXTRA, EXTRA!

COM PESQUISA PREMIADA NO CAMPUS, ESTUDANTE PARTICIPA DE MAIOR FÓRUM CIENTÍFICO DO MUNDO

O ano do estudante egresso Pedro Lúcio Soares pode se resumir à realização de um sonho. Entre julho e agosto, ele representou o Campus Natal-Zona Norte no LIYSF – London International Youth Science Forum, maior fórum científico do mundo, em Londres, Inglaterra. O evento é realizado anualmente pelo Imperial College, uma das cinco melhores universidades do mundo, segundo o ranking da Quacquarelli Symonds, do Reino Unido.

Não foi fácil. Antes, seria necessário obter fundos para custear passagens aéreas, alimentação e hospedagem na capital inglesa, para apresentar o trabalho com o qual divide a autoria com as ex-alunas Alice Aire e Alice Gomes, que concluíram o Curso Técnico Integrado em Eletrônica em 2022, e Ysla Miranda, atualmente no quarto ano.

"Precisávamos de cerca de 20 mil reais para poder levar o nosso projeto para o evento. Pensamos em desistir, pois, com rifas e vaquinhas virtuais, chegamos a arrecadar apenas algo em torno de 3 mil reais. Na reta final, recebemos ajuda de um parlamentar, de uma agência de turismo e do diretor da feira, que se sensibilizou com o nosso esforço e ofereceu um desconto para a inscrição no fórum. Felizmente, no fim deu tudo certo", revelou Pedro.

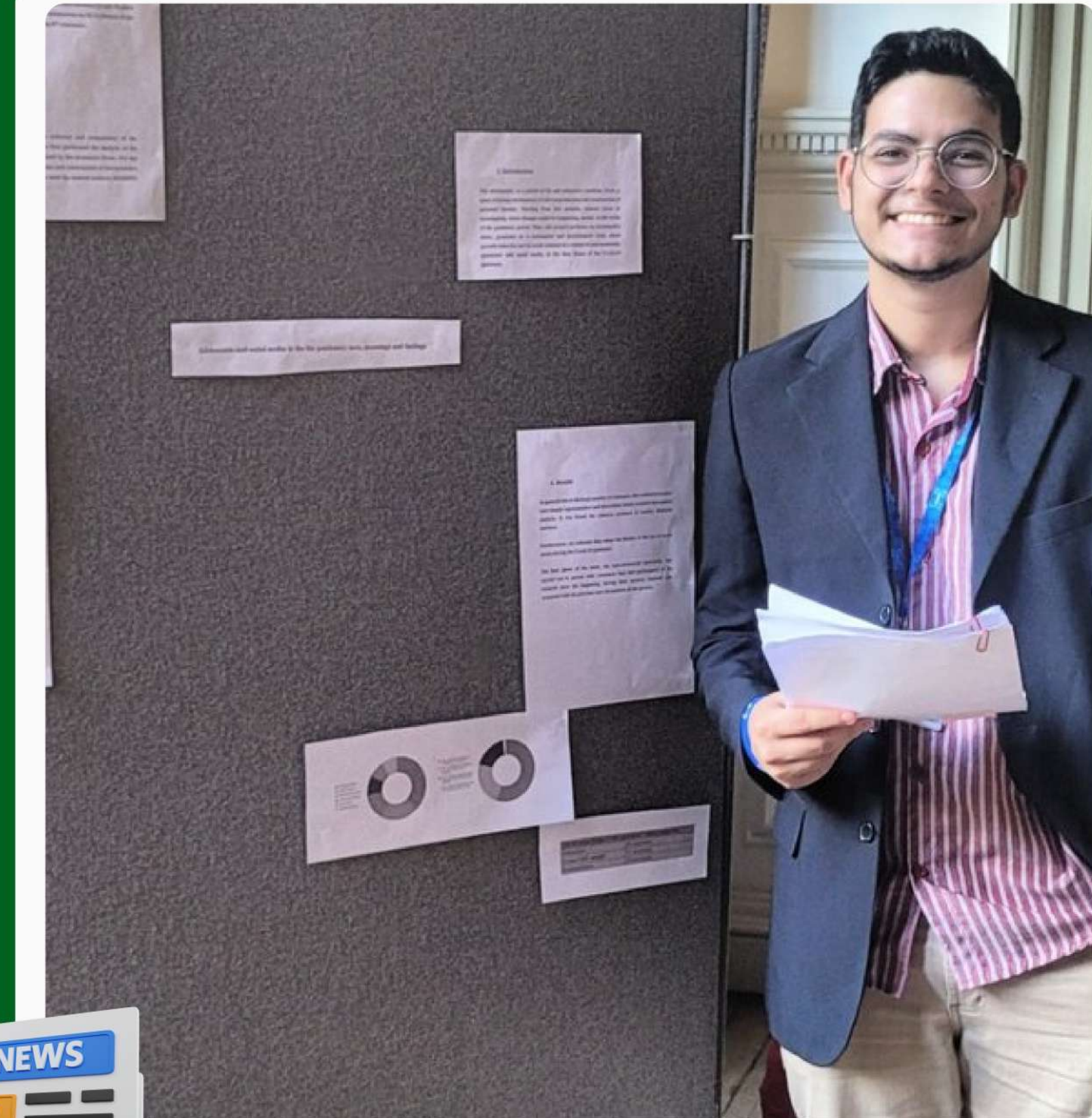



RESULTADOS DO CAMPUS

Análise de desempenho dos objetivos estratégicos

COLEGIADO DIAC REUNIÕES PEDAGÓGICAS





RESULTADOS DO CAMPUS

Análise de desempenho dos objetivos estratégicos

PSICOLOGIA

No decorrer do ano, além de outras atuações, também foram proferidas palestras em eventos realizados no Campus, na Semana de Integração dos alunos novatos, para professores de alunos com deficiência e em salas de aula, a convite dos professores.

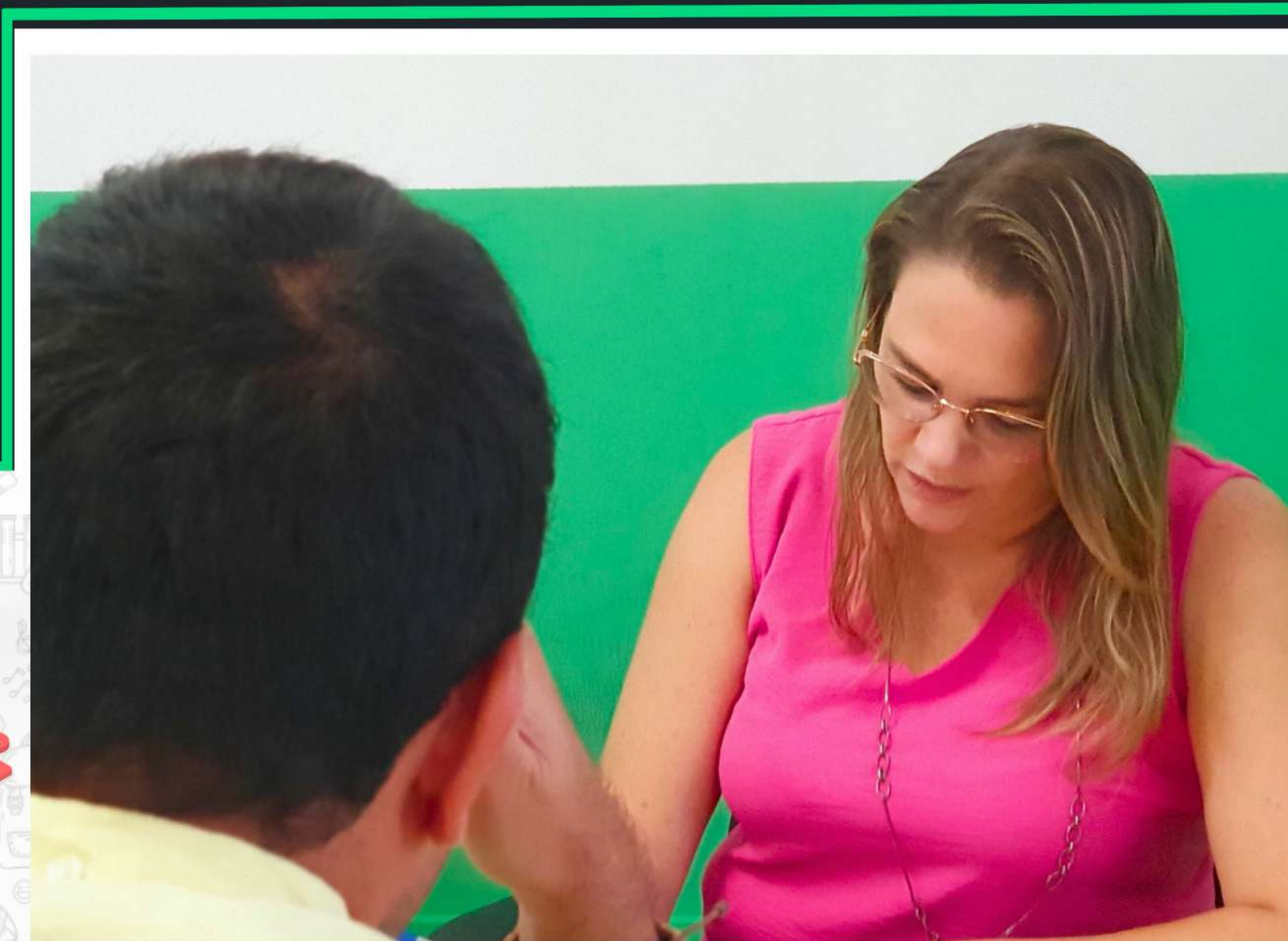



RESULTADOS DO CAMPUS

Análise de desempenho dos objetivos estratégicos

PSICOLOGIA PRESENTE!

- » Presença em Reuniões Pedagógicas e de Coordenadores
- » Reuniões para alunos com Deficiência
- » Reunião com alunos bolsistas
- » Orientação a profissionais terceirizados
- » Orientação para vida profissional do aluno
- » Apoio à Gestão do Campus
- » Palestras em eventos e em salas de aula

286

» atendimentos psicológicos breve de alunos e servidores

12

» Presença em reuniões pedagógicas e de coordenadores

04

» Palestras em eventos e salas de aula

110

» Reuniões com alunos bolsistas

04

» Orientação para vida profissional do aluno

32

» Reuniões para alunos com Deficiência

03

» Orientação a profissionais terceirizados

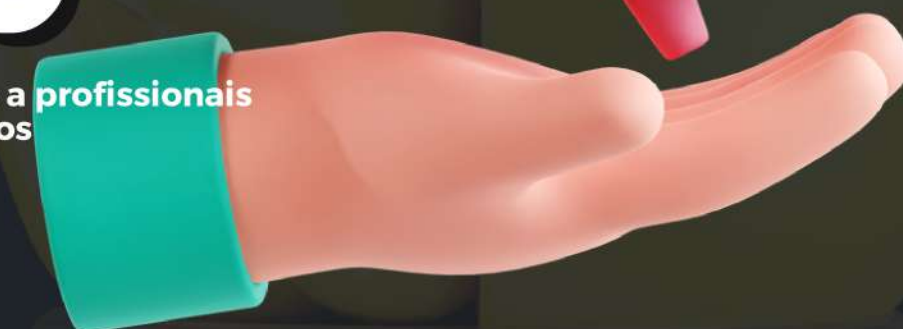



RESULTADOS DO CAMPUS

Análise de desempenho dos objetivos estratégicos

CONSELHO DE CLASSE



Pré-conselhos (alunos):
reuniões conduzidas pela
equipe pedagógica (ETEP)

**REUNIÃO DE
PAIS/RESPONSÁVEIS**

**COM PARTICIPAÇÃO
DOS REPRESENTANTES
DAS TURMAS**





RESULTADOS DO CAMPUS

Análise de desempenho dos objetivos estratégicos



AÇÕES DESENVOLVIDAS EM 2023

- Incentivo à procura pelos Centros de Aprendizagem (CAs)
- Reforço quanto à importância do Programa de Tutoria (TAL)
- Intensificação do diálogo com as turmas (proatividade)
- Promoção da integração de conteúdos/atividades
- Reforço na explicação da sistemática de avaliação
- Reforço no acompanhamento dos alunos ausentes de sala
- Intensificação do trabalho nos aspectos socioemocionais/motivacionais
- Retomada das aulas de campo com integração de conteúdos
- Campanha de Vacinação
- Formatura e Colações de Grau





Acesse nossas redes sociais



ENSINO, PESQUISA E EXTENSÃO

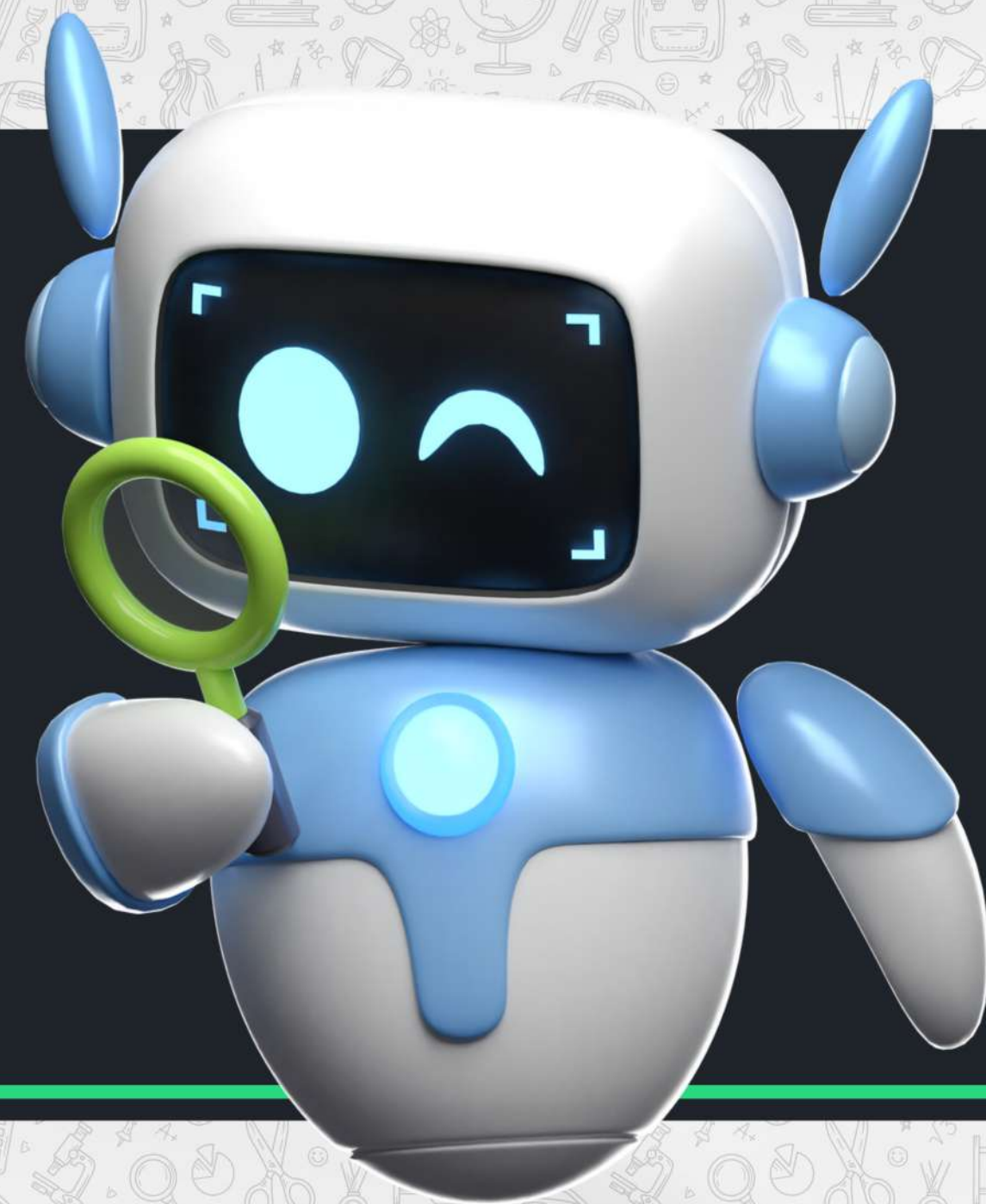

Unindo conhecimento e ação, nossa pesquisa e extensão são pontes para a transformação, impactando comunidades e promovendo a mudança.



70

APROVADOS EM UNIVERSIDADES



INSTITUTO FEDERAL
Rio Grande do Norte

Campus
Natal - Zona Norte





ANTONIO
TECNOLOGIA DA INFORMAÇÃO
IFRR

JASON
ECOLOGIA
IFRR

ISMAEL
EDUCAÇÃO FÍSICA
IFRR

JÚLIO
ENGENHARIA ELÉTRICA
IFRR

LUÍZA
PUBLICIDADE E PROPAGANDA
IFRR

BEATRIZ
PEDAGOGIA
IFRR

VITÓRIA
DIREITO
IFRR

LARA
PEDAGOGIA
IFRR

LETÍCIA
TECNOLOGIA DA INFORMAÇÃO
IFRR

JÉSSICA
ENGENHARIA ELÉTRICA
IFRR

BRUNA
FARMÁCIA
IFRR

ÂNGELO
ENGENHARIA ELÉTRICA
IFRR

FELIPE
ENGENHARIA BIOMÉDICA
IFRR

GABRIELLI
CIÊNCIAS BIOLÓGICAS (B)
IFRR

JADSON
ENGENHARIA AGRÔNOMICA
IFRR

LUAN
CIÊNCIAS BIOLÓGICAS
IFRR

LAILA
FARMÁCIA
IFRR

GABRIEL
ENGENHARIA DE PRODUÇÃO
IFRR

JÚNIOR
PUBLICIDADE E PROPAGANDA
IFRR

MALU
ENGENHARIA DO PETRÓLEO
IFRR

LUAN
ENGENHARIA DA COMPUTAÇÃO
IFRR

VINÍCIUS
ENGENHARIA AGRÔNOMICA
IFRR

RENAN
ENGENHARIA QUÍMICA
IFRR

NETTO
ENGENHARIA DE PRODUÇÃO
IFRR

YNNY
COMUNICAÇÃO SOCIAL - AUDIOVISUAL
IFRR

LUÍZ
JORNALISMO
IFRR

HYLANA
DIREITO
IFRR

CAIO
TECNOLOGIA DA INFORMAÇÃO
IFRR

MARCUS
TECNOLOGIA DA INFORMAÇÃO
IFRR

EMANOEL
ENGENHARIA ELÉTRICA
IFRR

LUÍZ
ENGENHARIA ELÉTRICA
IFRR

MELISSA
DESIGN
IFRR

BIANCA
TECNOLOGIA DA INFORMAÇÃO
IFRR

APRILIA
ENGENHARIA DE PRODUÇÃO
IFRR

APRILIA
ENGENHARIA DE PRODUÇÃO
IFRR

NIVITON
ENGENHARIA DE ENERGIAS
IFRR

MACKSON
ENGENHARIA QUÍMICA
IFRR

RUBENS
EDUCAÇÃO FÍSICA
IFRR

APRILIA
ENGENHARIA DE PRODUÇÃO
IFRR

APRILIA
ENGENHARIA DE PRODUÇÃO
IFRR

AILTON
TECNOLOGIA DA INFORMAÇÃO
IFRR



Investimentos recorde

Projetos de ensino, pesquisa e extensão, práticas interdisciplinares e aulas de campo

+ R\$ 80 MIL REAIS

Demonstram nosso compromisso em proporcionar uma **experiência acadêmica rica e inovadora.**





TRANSFORMANDO A TEORIA EM PRÁTICA

Em cada passo dado nas aulas de campo, cultivamos o conhecimento a céu aberto, transformando o aprendizado em uma jornada de descobertas que florescem na essência da experiência.

EXPERIÊNCIA

+36

AULAS DE CAMPO PARA OS NOSSOS CURSOS TÉCNICOS

TOTALIZANDO A MARCA DE:

+480

ALUNOS, COM O OBJETIVO DE PROMOVER A INTEGRAÇÃO DOS CONTEÚDOS DAS DISCIPLINAS.



Acesse nossas redes sociais



Desenvolvimento constante

INVESTIMENTO EM ENSINO, PESQUISA E EXTENSÃO

A educação é a base para o desenvolvimento pessoal e profissional



27 Projetos
de pesquisa

23 Projetos
de Extensão

04 Projetos
de ensino

02 Incubadoras
Tecnológicas

Participação em

Eventos internacionais

é um testemunho do alcance global de nossa instituição.

Apoiando financeiramente a presença de:

18 alunos



Em eventos científicos e olimpíadas do conhecimento nacionais

Experiência única!



No campo da

Produção acadêmica

destacamos os resultados obtidos em 2023

- ➔ 28 Produções bibliográficas
- ➔ 13 Artigos completos em periódicos
- ➔ 07 Trabalhos apresentados em eventos
- ➔ 03 Capítulos de livros
- ➔ 02 artigos aceitos para publicação
- ➔ 01 Patente
- ➔ 03 Registros de softwares

Evidenciam a nossa contribuição para a inovação e o conhecimento.





EXTRA, EXTRA!

CAMPUS RECEBE 'EL PROFESSOR DA ORATÓRIA' PARA A PALESTRA 'OS 3CS DA COMUNICAÇÃO'

Ex-aluno de Informática do Campus, Giovanni possui vasta experiência no ensino e no treinamento de profissionais de diversas áreas. Sua expertise no assunto tem auxiliado inúmeras pessoas a se destacarem em suas carreiras, permitindo que alcancem seus objetivos com confiança e impacto. "Vivemos em uma era em que a comunicação eficaz é essencial em todas as esferas da vida, especialmente no ambiente profissional.

Dominar a arte da oratória não apenas nos permite transmitir nossas ideias de forma clara e convincente, mas também contribui para o nosso desenvolvimento pessoal e profissional", explicou a professora Andreza Sousa.

Giovanni é advogado e bicampeão brasileiro de oratória. Com 12 anos de comunicação, que vão desde teatro e debate competitivo a Toastmasters, em Portugal, já ganhou mais de 20 prêmios de oratória em três línguas diferentes. Referência em comunicação, "El Professor da Oratória" é criador do método Hiper Persuasão, mentor de oratória de milionários e fundador da primeira fraternidade de comunicação do Brasil, a Campeões da Oratória.



Primeiro curso de

Pós-Graduação

A oferta da Especialização em Ensino foi um passo crucial rumo à diversificação e ao aprimoramento da formação acadêmica e profissional.

Diversificação e aprimoramento da formação: em busca da excelência e qualificação profissional!

+135
Inscritos

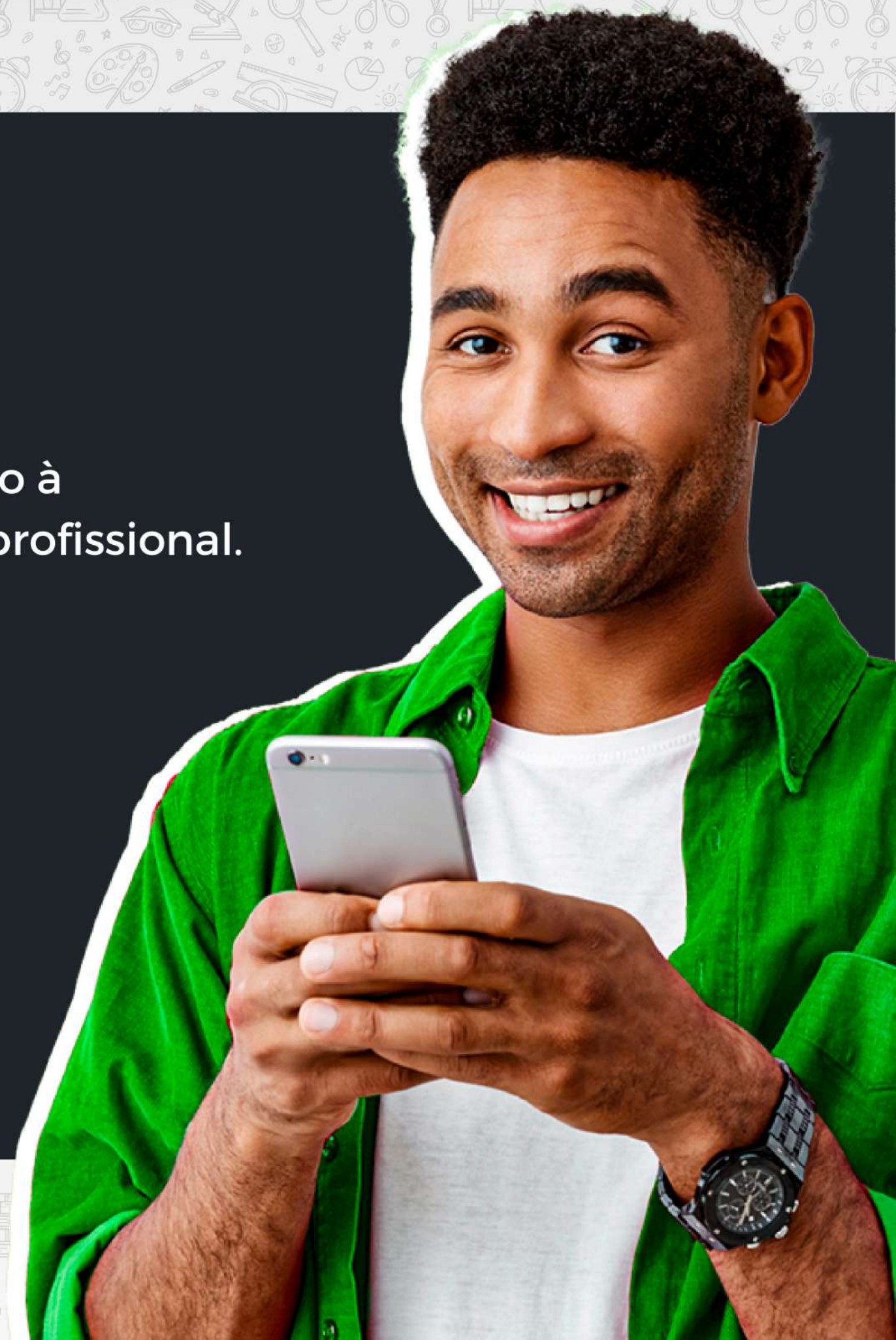



**Explorando novos horizontes e aprendendo na prática.
Nossas visitas técnicas transformam salas de aula em
experiências inesquecíveis.**





Educar é iluminar mentes. Aqui, o ensino é a chama que guia nossos estudantes para um futuro brilhante.





PROGRAMA PIBID E PRP
39 BOLSAS OFERECIDAS | **24 PIBID**
15 PRP



PROGRAMA DE APRENDIZAGEM E TUTORIA (TAL)
17 ALUNOS BOLSISTAS



NEABI - NÚCLEO DE ESTUDOS AFRO-BRASILEIROS E INDÍGENAS



AGÊNCIA WEB ESCOLAR



INCUBADORA TECNOLÓGICA PARA O FORTALECIMENTO DOS EMPREENDIMENTOS ECONÔMICOS SOLIDÁRIOS DO IFRN - IFSOL



MOSTRA DE CURSOS TÉCNICOS INTEGRADOS REGULARES DO CAMPUS



**CURSO BÁSICO DE
XADREZ**



**PROJETO STUDIO
CRIATIVO**



**PROJETO NUARTE
NA PRAÇA**



**MUNDO ENCANTADO
DA GEOGRAFIA (MEG)**



**OFICINA DE PRÁTICAS EM
MANUTENÇÃO E SUPORTE
EM INFORMÁTICA**



**MANDALA
INTERDISCIPLINAR**



NUARTE: AÇÕES DE ARTE E CULTURA NO CAMPUS NATAL-ZONA NORTE



PROJETO I FESTIVAL DE VIDEOCLIPES DO IFRN-ZN



E-LIXO



PRODUÇÃO DE ARTEFATOS EM DESIGN DIGITAL PARA APOIAR MICRO E PEQUENOS NEGÓCIOS



CURSO DE LÓGICA DE PROGRAMAÇÃO ONLINE COM CHATGPT



SEMENTE: A ZN SE LANÇA À TERRA PARA GERMINAR



INFORMÁTICA PARA IMPULSIONAR A EMPREGABILIDADE DE ALUNOS DA REDE ESTADUAL DE EDUCAÇÃO



CARITAS IN VERITATE (CARIDADE EM VERDADE) - PESCADORES DO SABER: ALFABETIZAÇÃO DE ADULTOS



PROJETO ADA - UMA INICIATIVA PARA FORTALECER A PARTICIPAÇÃO FEMININA NOS CURSOS DAS ÁREAS STEM



CLUBE DE ARGUMENTAÇÃO



FÁBRICA DE SOFTWARE ESCOLA (FASES)



ARTESÃ EM BORDADO À MÃO



**CORPO E MOVIMENTO NA
PROMOÇÃO DA SAÚDE E QUALIDADE
DE VIDA DE IDOSOS**



**MUNDO DO TRABALHO: O
SQUAD/ZN**



**AULAS DE MATEMÁTICA
PREPARATÓRIAS PARA O ENEM**



LUTA, DANÇA E JOGO: A CULTURA DE MOVIMENTO CAPOEIRA NO IFRN CAMPUS NATAL-ZONA NORTE



HANDEBOL NO CAMPUS IFRN NATAL-ZONA NORTE



HISTÓRIA DO CINEMA MUNDIAL EM SEIS MOVIMENTOS



ROBÓTICA EDUCACIONAL COMO RECURSO DIDÁTICO NO ENSINO FUNDAMENTAL



NUARTE NA PRAÇA



EXTRA, EXTRA!

ESTUDANTE DE **MARKETING VAI PARTICIPAR DE PROGRAMA DE MOBILIDADE INTERNACIONAL EM PORTUGAL**

Aprovado na vaga disponível para o Campus Natal-Zona Norte em seleção, Gabriel foi contemplado para estudar por seis meses, de fevereiro a julho de 2024, no Instituto Politécnico do Cávado e do Ave (IPCA).

O estudante revelou também que o desejo de ter uma vivência acadêmica no exterior já era antigo. "Já havia tentado em outras duas graduações e nunca havia conseguido intercâmbio ou mobilidade acadêmica internacional. Depois de 10 anos de tentativas, finalmente deu certo". No IPCA, ele vai cursar ainda quatro disciplinas do Programa de Mestrado em Marketing daquela universidade.

IFRN / ZN SEM FRONTEIRAS!

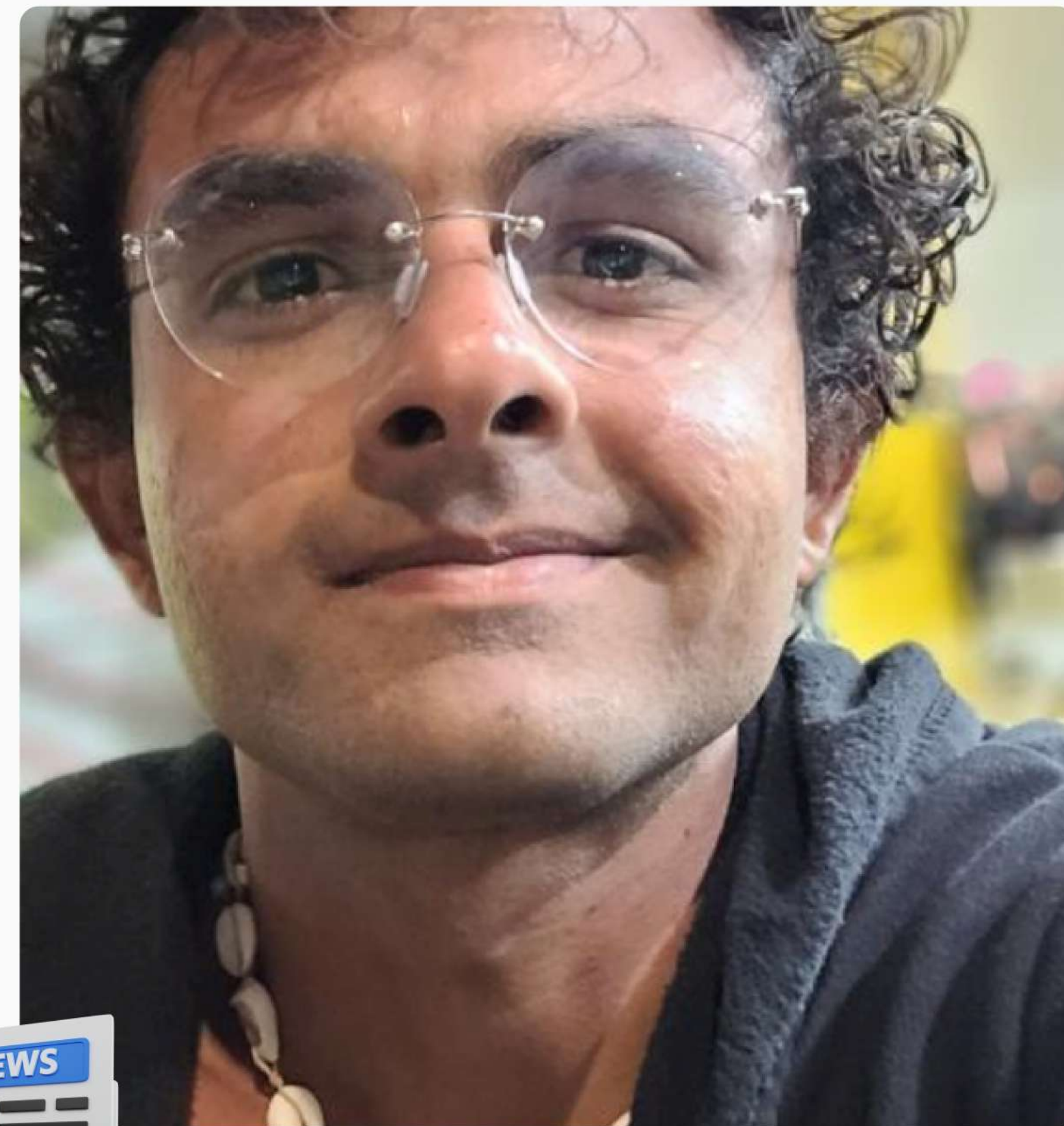



ACOMPANHAMENTO DE TUTORES NO PROCESSO SELETIVO DO PROGRAMA TAL

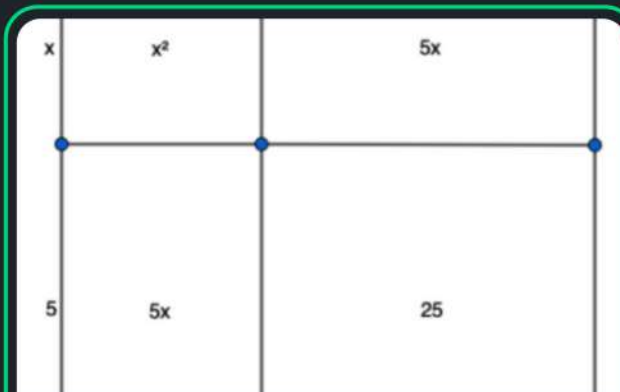

ÁLGEBRA OU GEOMETRIA? SOBRE AS ORIGENS DA ÁLGEBRA NO IMPÉRIO ISLÂMICO MEDIEVAL



ANÁLISE DAS ESTRATÉGIAS DE MARKETING NA SECRETARIA DE TURISMO E MEIO AMBIENTE DE PUREZA/RN



APLICANDO A METODOLOGIA FASES PROCESS NO DESENVOLVIMENTO DE PROJETOS DE PESQUISA



CAPA - COLCHÃO DE AUXÍLIO A PACIENTES ACAMADOS



CASCO - CONSERVAÇÃO DE TARTARUGAS MARINHAS



DADOS LIVRES - PLATAFORMA DE DADOS ABERTOS



DESENVOLVIMENTO COLABORATIVO DE JOGOS EDUCATIVOS UTILIZANDO ENGINES DE GAMES



DIAGNÓSTICO DAS COOPERATIVAS LIGADAS À UNICAFES/RN - UNIÃO NACIONAL DAS COOPERATIVAS DA AGRICULTURA FAMILIAR E ECONOMIA SOLIDÁRIA.



DIVERSIDADE DE PEIXES DA CAATINGA POTIGUAR



ESTRUTURAÇÃO DE UMA CARACTERIZAÇÃO DAS EXPRESSÕES CULTURAIS ÉTNICO-RACIAIS NO IFRN NATAL-ZONA NORTE E SEU ENTORNO

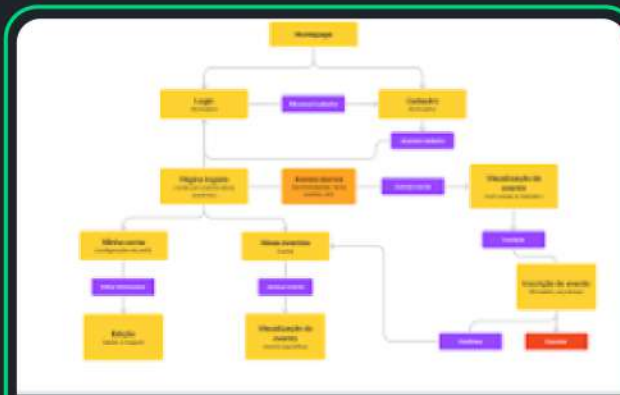

ESTUDO DE PADRÕES DE INTERFACES WEB PARA CONSTRUÇÃO DE INTERAÇÕES EFICIENTES (FASE 2)

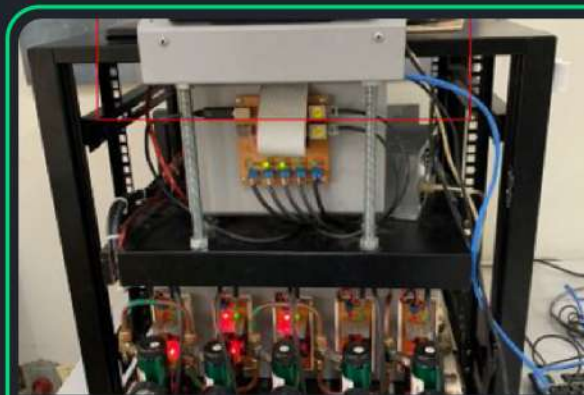

FLUXÔMETRO DIGITAL DE GÁS PARA EQUIPAMENTO DE TRATAMENTO ODONTOLÓGICO A PLASMA

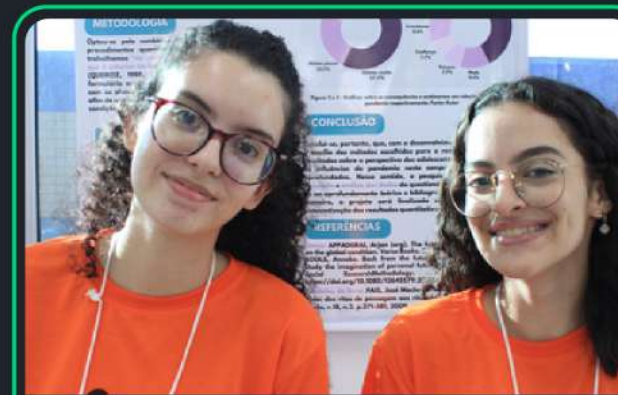

JUVENTUDE E PÓS-PANDEMIA: ASPIRAÇÕES E ORIENTAÇÕES DE FUTURO ENTRE ESTUDANTES

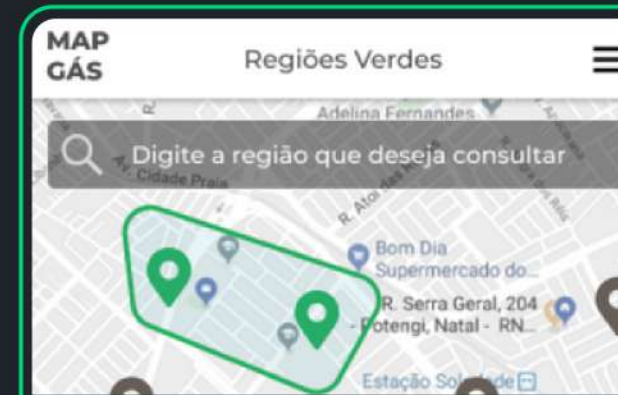

MAPGÁS - APLICATIVO PARA MAPEAMENTO E COMPARTILHAMENTO DA QUALIDADE DA GASOLINA COMERCIALIZADA



MARKETING PROMOCIONAL: ESTRATÉGIAS DE MARKETING PROMOCIONAL DA CLÍNICA ODONTO CENTER DURANTE A PANDEMIA DE COVID-19



PROPOSTA DE FERRAMENTA DE PREDIÇÃO DE EVASÃO ESCOLAR COM BASE EM MODELOS DE MACHINE LEARNING PARA O IFRN - CAMPUS NATAL-ZONA NORTE



PROPOSTA DE MELHORIA NA LOGÍSTICA DE DISTRIBUIÇÃO DA EMPRESA JPLAY GAMEHOUSE

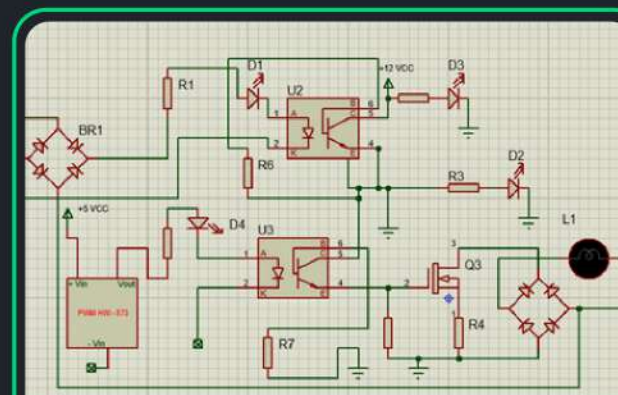

REVITALIZAÇÃO DE EQUIPAMENTOS PARA CONFEÇÃO DE PLACAS DE CIRCUITO IMPRESSO



SIGLOS: SISTEMA DE GERENCIAMENTO LOGÍSTICO E ORGANIZACIONAL DA SEMENTE

SILab

Sistema de Informação de Laboratórios de Química

SISTEMA DE INFORMAÇÃO DE LABORATÓRIOS DE QUÍMICA (SILAB)

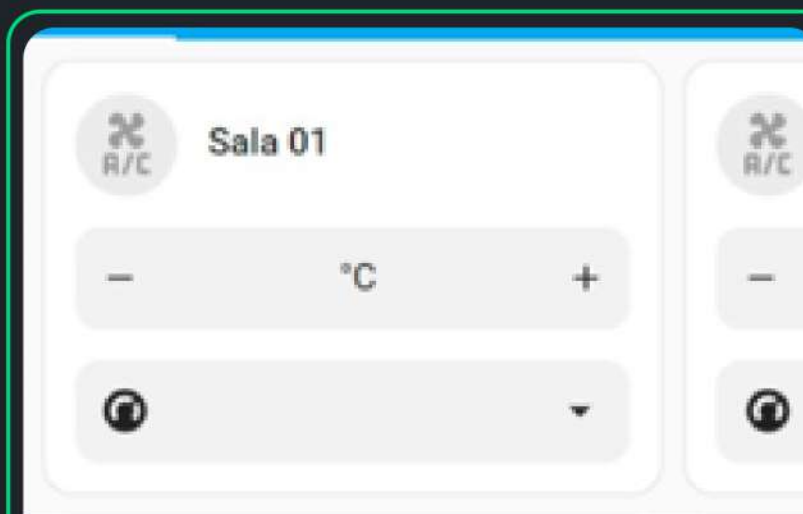

SMARTSCHOOL: UMA PLATAFORMA DE INTERNET DAS COISAS PARA AUTOMAÇÃO DE AMBIENTES ESCOLARES

RIV

SOFTWARE RIV - SOFTWARE PARA RESERVA INTELIGENTE DE VAGAS



TABELA PERIÓDICA INTERATIVA: UMA FERRAMENTA TECNOLÓGICA DE INCLUSÃO SOCIAL E AUXÍLIO NO ENSINO DE QUÍMICA



Acesse nossas redes sociais



COMUNICAÇÃO SOCIAL E EVENTOS



Consolidação do

Plano de Marketing Institucional

Fator determinante para a visibilidade e engajamento da comunidade



 **+190K contas alcançadas**

 **25 episódios (semanalmente)**

Iniciativas como o "**Café com o Diretor**", além de impulsionarem o engajamento, possibilitaram a ampla divulgação das ações institucionais.

+150K visualizações





EXTRA, EXTRA!

AGÊNCIA WEB ESCOLAR RECEBE VISITA DE GESTOR DA UFRN

A visita aconteceu por um motivo: apresentar o projeto ao convidado e firmar parcerias para prestação de serviços de design, webdesign e criação do site do CCHLA. "Nossa pretensão é validar um modelo de trabalho que será a base para projetos de grandes portais da AWE", revelou o professor Cesimar Xavier, um dos responsáveis pela Agência.

Cesimar destacou ainda que a experiência de criação de sites se configura como o diferencial no portfólio dos estudantes, os quais, na AWE, aprendem a descrever todo o processo de trabalho e a lidar com pessoas e clientes. "Nossa equipe geralmente realiza o mapeamento completo do portal, quando é preciso criar um novo design e reprogramar o site, cabendo ao contratante a gestão do conteúdo. No caso do site do CCHLA, vamos trabalhar com arquitetura da informação, experiência do usuário, interface digital aplicada à linguagem visual e acadêmica da UFRN e também com programação front-end dentro do ambiente universitário", completou.

REUNIÃO TRATOU DE PARCERIA ENTRE O PROJETO E O CENTRO DE CIÊNCIAS HUMANAS, LETRAS E ARTES DA UNIVERSIDADE FEDERAL DO RN





Acesse nossas redes sociais



FORMATURA DOS CURSOS TÉCNICOS





Acesse nossas redes sociais



COLAÇÃO DE GRAU DOS CURSOS SUPERIORES

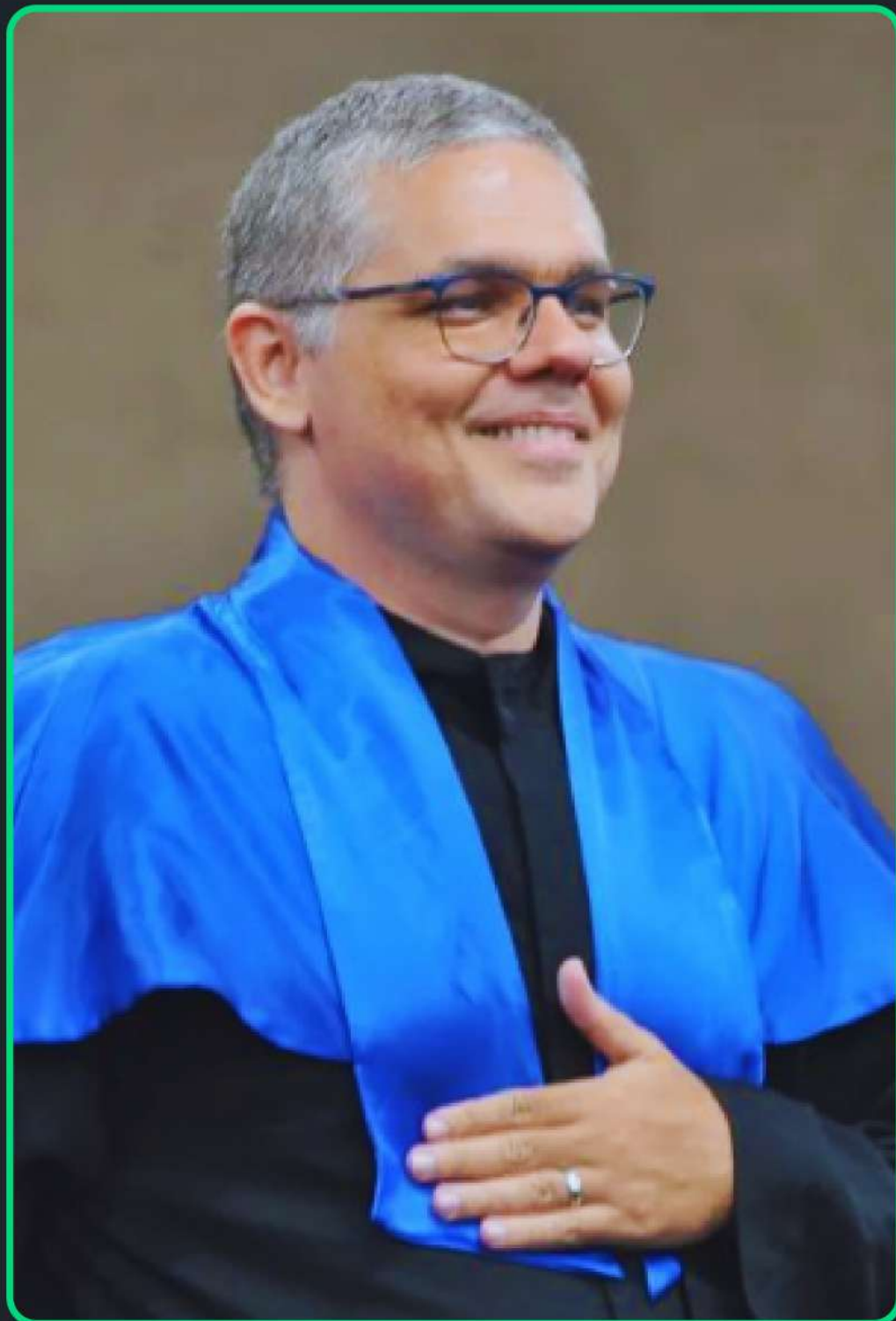



Momentos que fortaleceram a integração e a pluralidade de

Experiências no Campus



SEMADEC



SEMENTE



SECIT



**Semana da
Consciência Negra**

Eventos planejados em reuniões estratégicas de rateio de recurso



Acesse nossas redes sociais



Semana Artística, Desportiva e Cultural

2 EDIÇÕES NO MESMO ANO

A SEMADEC do IFRN/Campus Natal-Zona Norte é composta pelos jogos internos, festival de talentos cênicos e de música e gincana sociocultural.

O ano de 2023 trouxe consigo novas modalidades de conteúdo, ações e estratégias para a gestão de marca do Campus; pela primeira vez tivemos:

CONSIDERANDO APENAS A EDIÇÃO DE 2023

R\$ +30 MIL REAIS INVESTIDOS

ARBITRAGEM, SOM, ILUMINAÇÃO, PREMIAÇÃO E OUTROS SERVIÇOS



+176K

Visualizações com a cobertura durante o evento!



SEMANA DO MEIO AMBIENTE

Preservar a natureza é preservar a vida!

Em 2023, a XV SEMENTE foi marcada por uma palestra impactante sobre ESG e seu impacto socioambiental no RN.

Além disso, a programação envolvente incluiu apresentações culturais, oficinas, rodas de conversa, palestras e uma feira ecológica, unindo tanto a comunidade interna do IFRN/ZN quanto a externa em uma experiência enriquecedora.

R\$ +16 MIL REAIS INVESTIDOS

LANCHES, SISTEMA DE SOM E OUTROS SERVIÇOS



+45K

Visualizações com a cobertura durante o evento!



DIRCEU
SIMABUCURU
CEO-BIO LEGACY COMUNICAÇÃO E SUSTENTABILIDADE

Lázaro Axiole





EXTRA, EXTRA!

IFRN RECEBE CARTA PATENTE DE PROJETO COM COORDENAÇÃO CIENTÍFICA DE PROFESSOR DO CAMPUS

O projeto Caneta Plasma, desenvolvido no Instituto Federal do Rio Grande do Norte (IFRN), obteve uma carta de patente do Instituto Nacional da Propriedade Industrial (Inpi). A iniciativa foi realizada em colaboração com o Ministério da Saúde, o IFRN e a Universidade Federal do Rio Grande do Norte (UFRN), durante o período de 2018 a 2022, com o objetivo de construir e desenvolver uma caneta de plasma para o tratamento da cárie dentária.

O projeto teve a contribuição de vários alunos e servidores do IFRN e da UFRN, nas quais vale destacar as atuações dos professores João Paulo Queiroz, como coordenador geral do projeto, professor do Campus Natal-Zona Leste e coordenador do Núcleo Avançado de Inovação (Navi), localizado no Campus Natal-Central; e do professor João Marcos Teixeira Lacerda, coordenador técnico-científico do projeto, professor do Campus Natal-Zona Norte e coordenador do Laboratório de Produtos Inovadores (Lapi), localizado no Campus Natal-Zona Norte.

"Desde o início do IFRN, submetemos 51 registros de patentes e 175 registros de software junto ao Inpi. Atualmente, temos outras duas cartas patentes concedidas: Regulador Eletromagnético de Frequência (REF); e Dispositivo para medições colorimétricas baseado em imagens digitais", comentou João Teixeira.

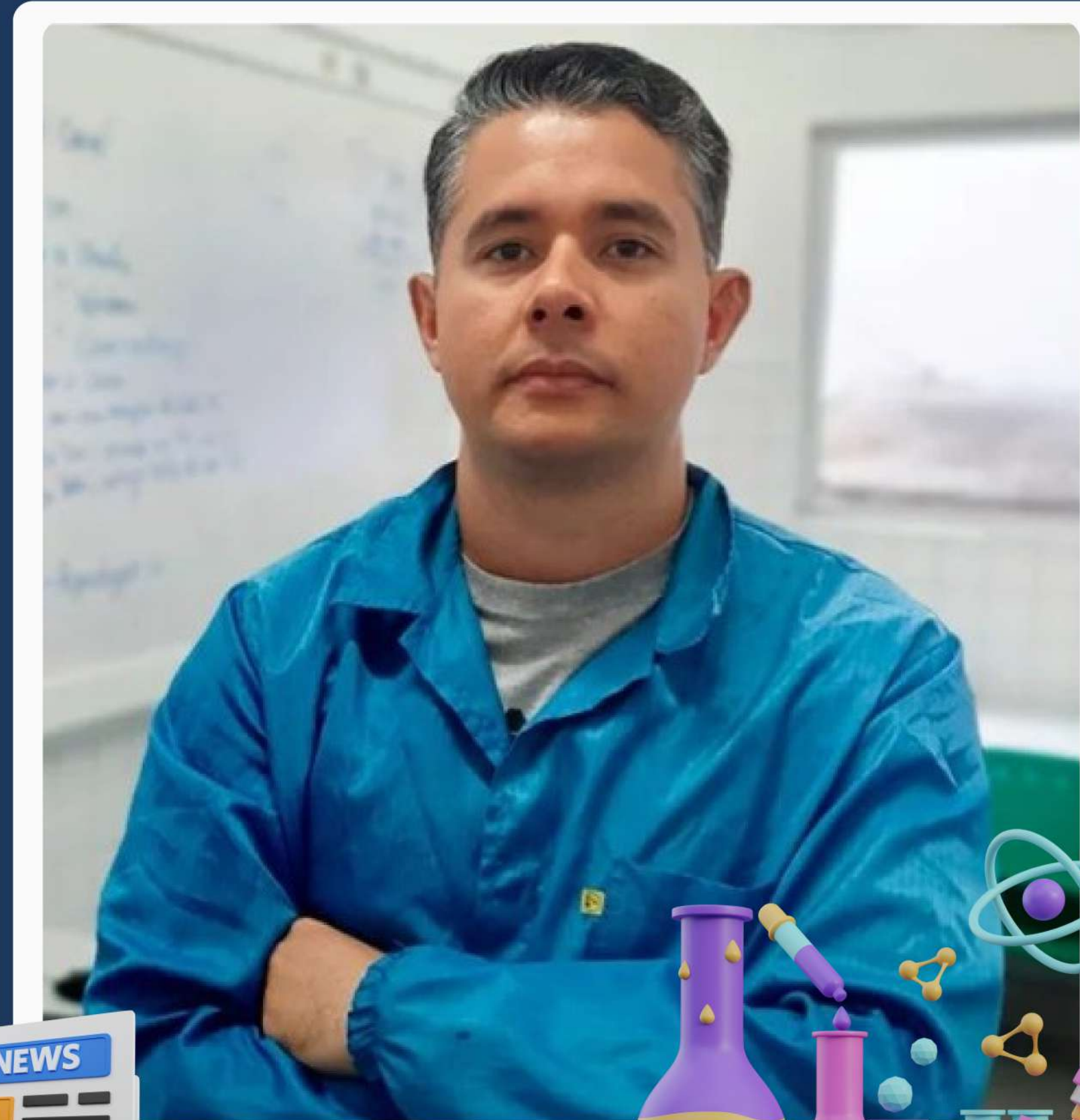



SEMANA DE CIÊNCIA E TECNOLOGIA

A SECIT assume um importante papel social incentivando a vocação científica e estimulando a formação de novos pesquisadores em todos os níveis. A SECIT contempla cinco eventos:

- MOCITECZN - Mostra de Ciência e Tecnologia da Zona Norte de Natal
- SELINFO - Semana de Licenciatura em Informática
- SEMARK - Semana de Marketing do IFRN Campus Natal-Zona Norte
- SIPEX - Simpósio de Iniciação à Pesquisa e Extensão
- POEART - Antologia Poart de verso a verso



R\$ 5 MIL REAIS
INVESTIDOS+

R\$ 51 MIL REAIS RECURSO EXTERNO CNPQ

+60K

Visualizações com a cobertura durante o evento para a comunidade escolar.



Acesse nossas redes sociais





VI SEMANA DE CIÊNCIA, TECNOLOGIA E EXTENSÃO (SECITEX) DO IFRN

Nosso Campus apresentou à sociedade o que vem sendo desenvolvido no Instituto, nas áreas de Ensino, de Pesquisa e de Extensão.

R\$ +17 MIL REAIS **INVESTIDOS**

AJUDA DE CUSTO PARA ALUNOS E DIÁRIAS PARA SERVIDORES







Acesse nossas redes sociais



QUALIDADE DE VIDA

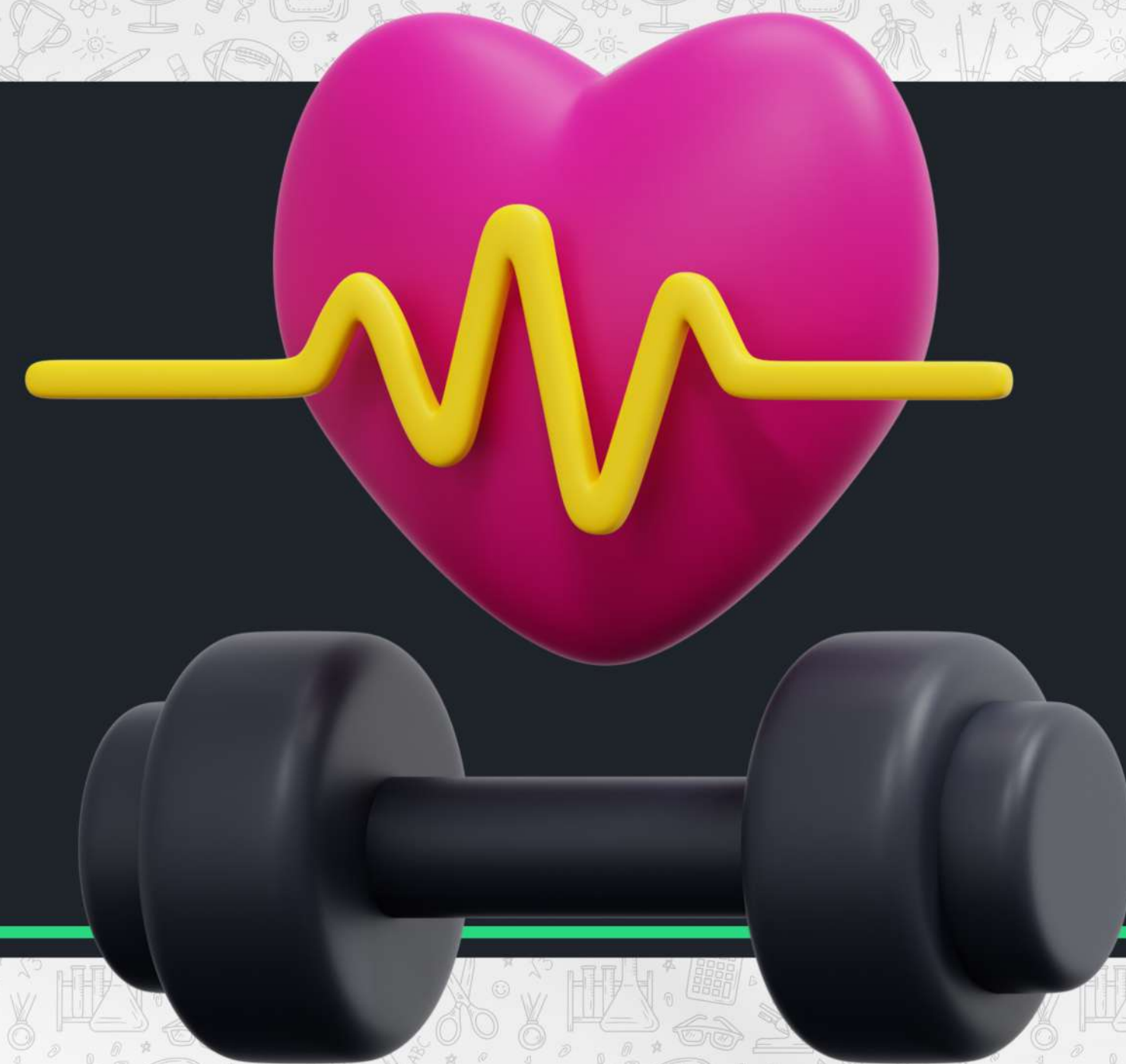

Equilíbrio é a chave para uma vida plena. Promovemos a qualidade de vida, incentivando hábitos saudáveis, bem-estar emocional e um ambiente propício para o crescimento pessoal.





RETORNO DAS ATIVIDADES

A nossa piscina, após o retorno do seu uso em 2023, agora disponibiliza para a comunidade interna e externa aulas de natação e sessões de hidroginástica.

+60 participantes
do IFRN/ZN

+25 alunas na
Hidroginástica





EXTRA, EXTRA!

CURSO DE MARKETING REALIZA 1ª EDIÇÃO DO 'OXENTE, É MARKETING!'

O Curso Superior de Tecnologia em Marketing realizou a primeira edição do "Oxente, é Marketing!". O evento aconteceu no auditório e foi voltado aos alunos da própria graduação, professores, pesquisadores, interessados no assunto e toda a comunidade escolar, com entrada gratuita.

Na ocasião, o campus recebeu Igor Marcelino, gerente de Marketing, Comunicação e Marca do Supermercado Nordeste, para a palestra "Marcas com propósito: Inovação, conexão e histórias cativantes através do marketing".

"A iniciativa buscou proporcionar um momento de interação com profissionais da área que pudessem compartilhar uma experiência de valor e contribuir para a formação de excelência dos nossos alunos", esclareceu o professor Augusto Santana, coordenador do curso.





Acesse nossas redes sociais



JOGOS INTERCAMPI DOS SERVIDORES 2023

Durante seis dias, nossos servidores deram show de talento e esportividade!





Acesse nossas redes sociais



SUSTENTABILIDADE AMBIENTAL



Cuidar do planeta é uma responsabilidade compartilhada. Nossa instituição está comprometida com práticas sustentáveis, preservando o meio ambiente para as gerações futuras.



AMPLIAÇÃO DA USINA FOTOVOLTAICA



APROVEITAMENTO DE **ENERGIA SOLAR**

Economia estimada de 15MWh por mês

Investimento de **R\$ 100.000,00** para expansão de **+25 KWp**

Ampliação da usina em 50% da capacidade atual instalada

ECONOMIA ATUAL DE

+30%





ASSISTÊNCIA ESTUDANTIL

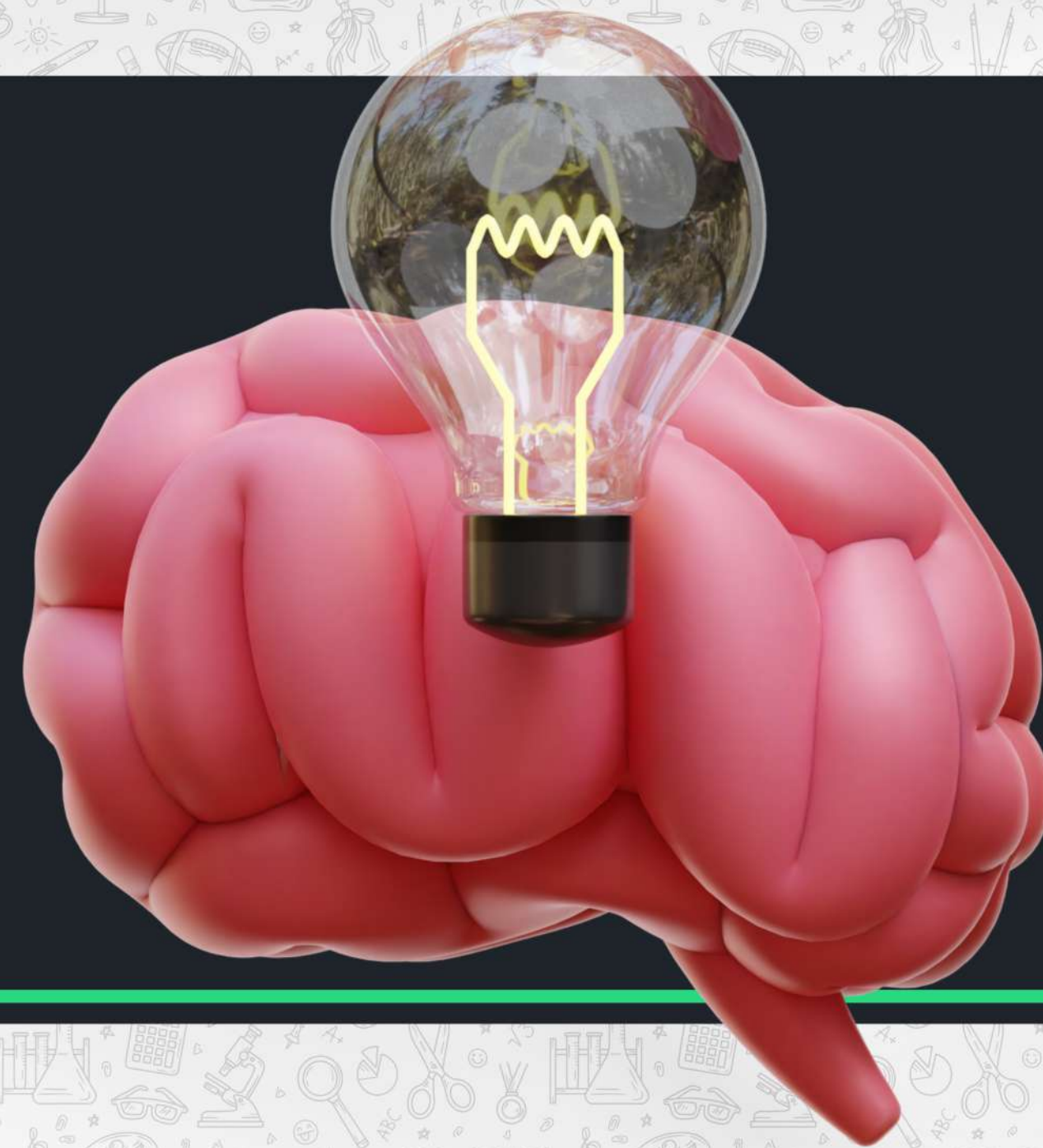

**A diversidade é nossa força! Na trilha da inclusão,
construímos uma comunidade na qual cada voz é
ouvida e cada história é valorizada.**



NAPNE

Núcleo de Apoio às Pessoas com Necessidades
Educação Específicas (NAPNE)

52 ESTUDANTES ASSISTIDOS

+2.100

ACOMPANHAMENTOS EM 2023







RESULTADOS DA GESTÃO

Análise de desempenho dos objetivos estratégicos

EQUIPE PEDAGÓGICA

ETEP

Em prol da **permanência e êxito dos estudantes** no âmbito do IFRN Campus Natal-Zona Norte, a ETEP/ZN desempenhou atividades diversificadas, entre as quais estão:

- atendimentos e orientações;
- ações de acompanhamento;
- trâmite no âmbito do SUAP (processos diversos);
- organização, coordenação e/ou participação em reuniões;
- formações.





RESULTADOS DA GESTÃO

Análise de desempenho dos objetivos estratégicos

EQUIPE PEDAGÓGICA (ETEP)



+ 300

ATENDIMENTOS

Alunos, pais, servidores, gestores e comunidade acadêmica

+ 240

ATENDIMENTOS VIA MÓDULO ETEP

+110

ORGANIZAÇÃO, COORDENAÇÃO E/OU PARTICIPAÇÃO EM REUNIÕES



A atenção à saúde dos discentes é primordial

Saúde em primeiro lugar!

470 Participantes de programas de assistência estudantil

+ 7.460 Atendimentos ao longo de todo o ano de 2023



Investimento em

Esportes e cultura

Tanto no âmbito local quanto em competições regionais e nacionais

R\$ 100 MIL REAIS INVESTIDOS



Essa iniciativa visa promover não apenas a saúde física, **mas também a formação integral dos nossos estudantes.**





JOGOS INTERCAMPI IFRN 2023

O evento contou com disputas de basquetebol, futebol, futsal, handebol, voleibol, voleibol de areia, atletismo, judô, natação, tênis de mesa e xadrez.

R\$ +15 MIL REAIS **INVESTIDOS**





Acesse nossas redes sociais





Acesse nossas redes sociais



INVESTIMENTOS



Inauguração do Anfiteatro do Campus Natal-Zona Norte

Marca não apenas um novo espaço de convivência, mas também um palco para eventos acadêmicos, culturais e científicos que enriquecerão e fortalecerão nossa comunidade.

Recursos extraorçamentários investidos na urbanização do espaço lateral à biblioteca, que contempla praça, anfiteatro, 12 vagas para veículos e reparos no telhado do ginásio e na fachada do bloco A

R\$244.391,46



Revitalização das estruturas metálicas e do pastilhamento

Recursos extraorçamentários investidos na urbanização do espaço lateral à biblioteca, que contempla praça, anfiteatro, 12 vagas para veículos e reparos no telhado do ginásio e na fachada do bloco A

R\$244.391,46



Ampliação da malha viária e do estacionamento

Novos acessos internos contornando e interligando todo o Campus e 24 novas vagas de estacionamento (12 já entregues)

Recursos extraorçamentários investidos na urbanização, readequação e acessibilidade do parque esportivo no IFRN campus Natal-Zona Norte.

R\$431.351,21



Construção da arquibancada da piscina e acessibilidade

Modernização da área da piscina e novos acessos interligados ao vestiário

Recursos extraorçamentários investidos na urbanização, readequação e acessibilidade do parque esportivo no IFRN campus Natal-Zona Norte.

R\$431.351,21

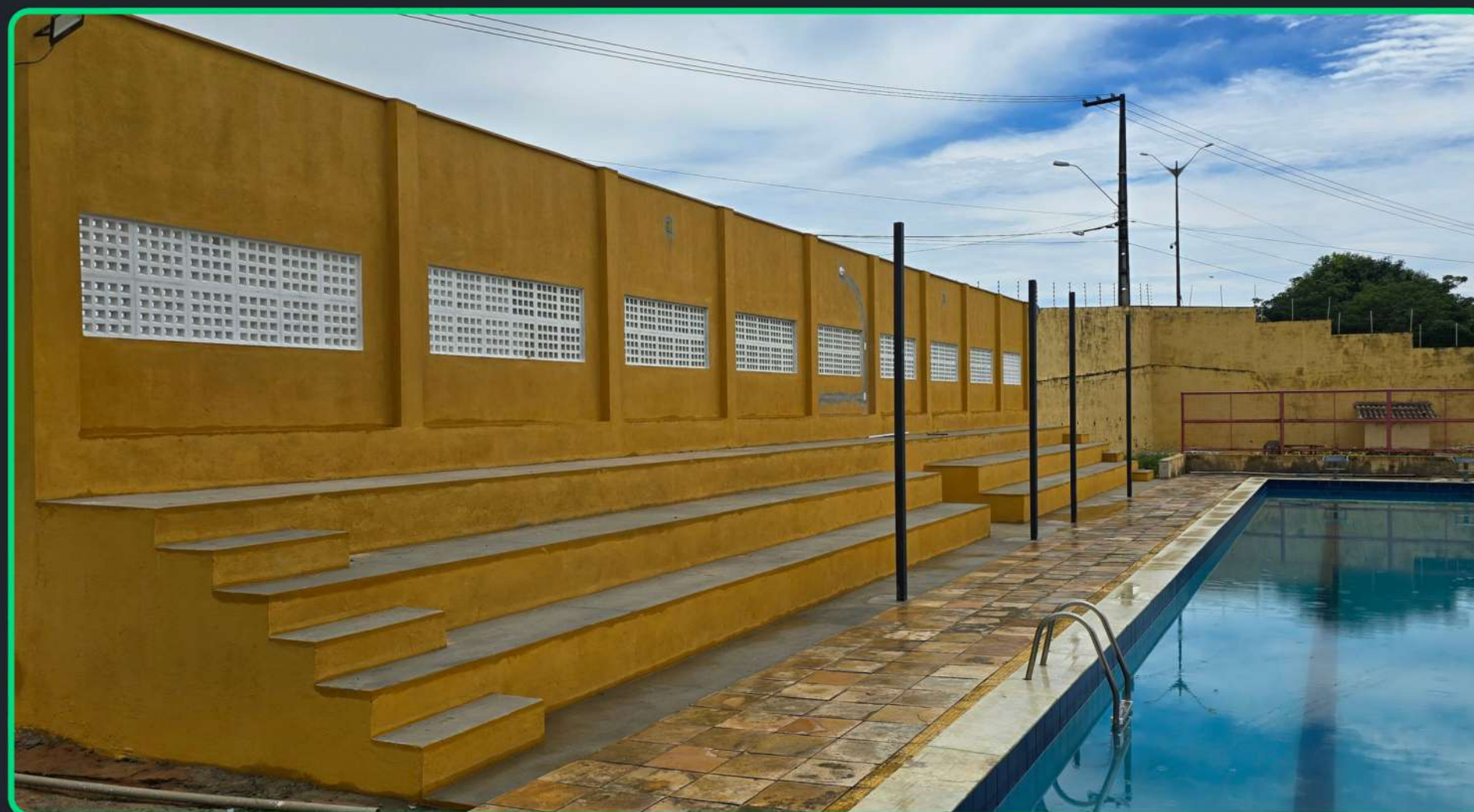

EPI - Novas instalações para prevenção de incêndios

Priorizando a segurança: novas instalações, novos padrões. Comprometidos com a prevenção de incêndios, investimos em ambientes mais seguros com equipamentos de proteção individual (EPI)

Recursos extraorçamentários

R\$ 442.335,30

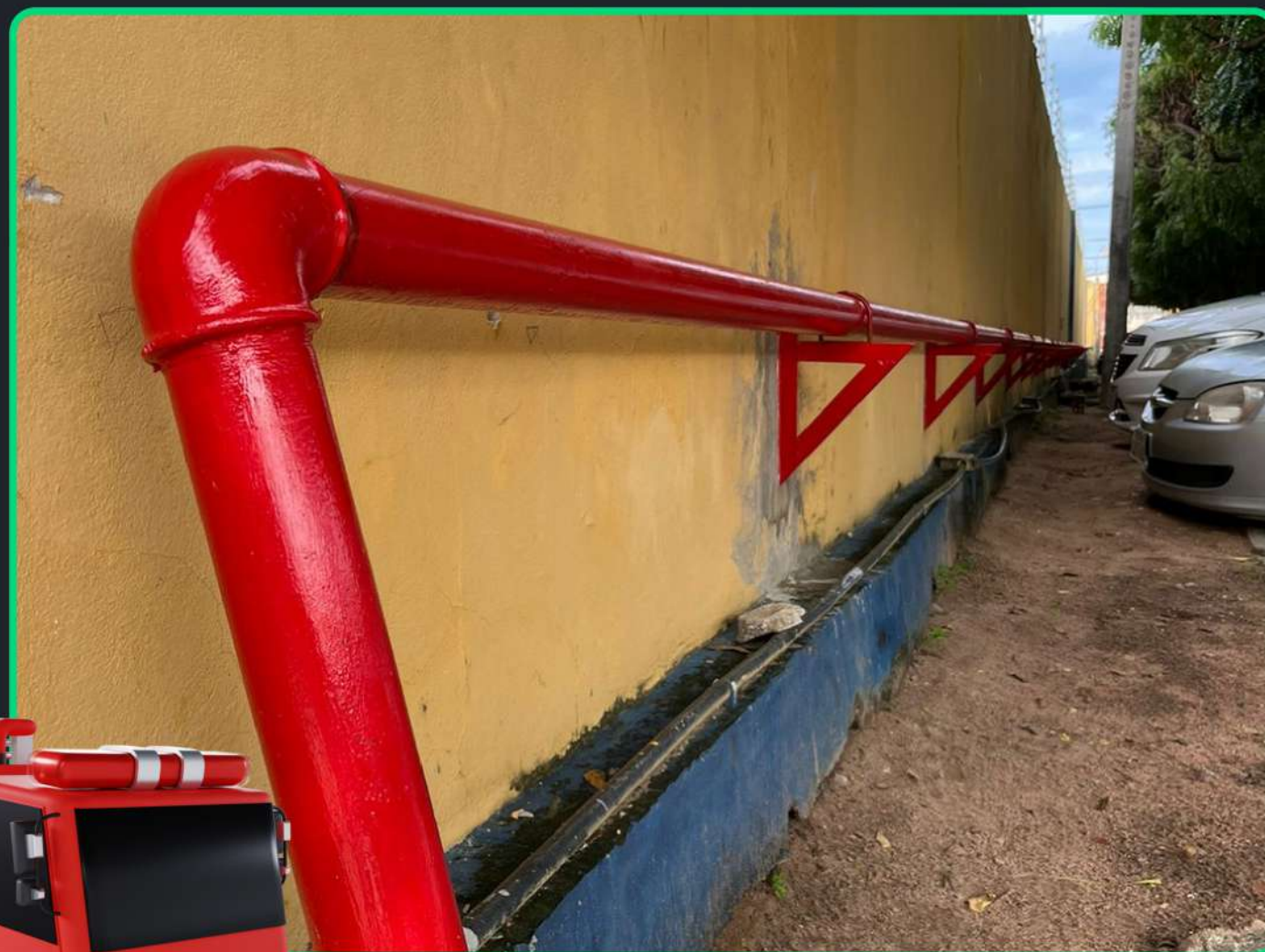

Investimentos em infraestrutura

R\$ +234.422,00

Visam proporcionar um ambiente acadêmico moderno e eficiente.

- **Novos equipamentos para laboratórios e administrativos**
- **Mobiliários para salas de aula**
- **Equipamentos de cozinha**
- **Novos aparelhos de ar-condicionados**
- **Novos materiais para o NAPNE**



Revitalização e manutenção do bloco A

Adequações de acessibilidade e modernização de estruturas: trocas de portas, portas por vidro, pintura, pastilhamento e sinalização

R\$ 347.024,19



Construção do novo parque poliesportivo

Arena futebol society, nova quadra de vôlei de areia, arquibancada bidirecional e acessos interligados, revitalização dos vestiários, novas salas poliesportivas e pista de caminhada.

Recursos extraorçamentários





Acesse nossas redes sociais



CONSIDERAÇÕES DA GESTÃO SOBRE OS RESULTADOS



À medida que refletimos sobre o ano de 2023, é com satisfação que compartilho os notáveis resultados do *Campus Natal-Zona Norte* do Instituto Federal de Educação, Ciência e Tecnologia do Rio Grande do Norte (IFRN). Como Diretor Geral, é motivo de orgulho destacar os avanços significativos e as conquistas que moldaram esse período, conforme sintetizamos a seguir.

No âmbito acadêmico, a oferta do primeiro curso de pós-graduação, a Especialização em Ensino, foi um passo crucial rumo à diversificação e aprimoramento da formação. Esse novo curso, iniciado com uma procura de mais de 135 inscritos, evidencia o comprometimento da comunidade acadêmica em buscar excelência e qualificação profissional.

A consolidação do Plano de Marketing Institucional foi um fator determinante para a visibilidade e engajamento da comunidade. Iniciativas como o "Café com o Diretor", com 25 episódios transmitidos semanalmente nas redes sociais, alcançando mais de 150 mil visualizações, não apenas impulsionaram o engajamento, mas também divulgaram amplamente as ações institucionais.



Os investimentos recorde de mais de 80 mil reais nos projetos de ensino, pesquisa e extensão, práticas interdisciplinares e aulas de campo demonstram nosso compromisso em proporcionar uma experiência acadêmica rica e inovadora.

No campo dos eventos, a SEMADEC, a SEMENTE, a SECIT e os eventos alusivos à Semana da Consciência Negra, planejados com reuniões estratégicas de rateio de recursos, foram momentos que fortaleceram a integração e a pluralidade de experiências no Campus.

Destacamos ainda o significativo investimento em esportes e cultura, tanto no âmbito local quanto em competições regionais e nacionais, superando a marca dos 100 mil reais. Essa iniciativa visa promover não apenas a saúde física, mas também a formação integral dos nossos estudantes.

A aquisição de jogos educativos e equipamentos para o Núcleo de Apoio às Pessoas com Necessidades Específicas (NAPNE) reforça nosso compromisso com a inclusão e acessibilidade, proporcionando um ambiente mais adaptado e acolhedor.



Participar de eventos internacionais, apoiando financeiramente a presença de 18 alunos em eventos científicos e olimpíadas do conhecimento nacionais, é um testemunho do alcance global de nossa instituição.

No campo da produção acadêmica, destacamos as 28 produções bibliográficas, incluindo 2 artigos aceitos para publicação, 13 artigos completos em periódicos, 3 capítulos de livros, 2 livros publicados, e 7 trabalhos apresentados em eventos. Além disso, a obtenção de 1 patente e 3 registros de softwares evidenciam nossa contribuição para a inovação e conhecimento.

A atenção à saúde dos discentes é primordial, refletida nos 7.464 atendimentos, incluindo 470 participantes de programas de assistência estudantil.

Os investimentos em infraestrutura, como a aquisição de 30 novos computadores, 80 cadeiras para laboratórios, mobiliários para salas de aulas, equipamentos de cozinha, 14 novos aparelhos de ar-condicionado e ampliação da usina fotovoltaica, visam proporcionar um ambiente acadêmico moderno e eficiente.



A captação de recursos extraorçamentários para eventos e obras é uma estratégia que impulsiona o crescimento do *Campus*. O andamento das licitações, incluindo a construção do novo parque poliesportivo, arquibancada da piscina, pista de caminhada e melhorias na acessibilidade, refletem nosso compromisso com a expansão sustentável.

Por fim, a inauguração do Anfiteatro do *Campus-Natal-Zona Norte* marca não apenas um novo espaço de convivência, mas também um palco para eventos acadêmicos, culturais e científicos com vistas a ampliar e fortalecer o acesso da nossa comunidade ao conhecimento.

Edmilson Barbalho Campos Neto

Diretor Geral – Campus Natal-Zona Norte do IFRN



Nosso agradecimento pela dedicação de toda a comunidade acadêmica e reafirmação do nosso compromisso contínuo com a excelência no ensino, pesquisa, extensão e infraestrutura no Campus Natal-Zona Norte do IFRN.



Edmilson Barbalho Campos Neto

Diretor Ceral - Campus Natal-Zona Norte do IFRN

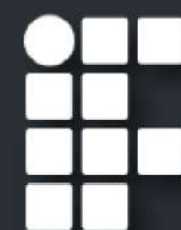

INSTITUTO FEDERAL
Rio Grande do Norte

Campus
Natal - Zona Norte